

**INFORMACJE UZUPEŁNIAJĄCE I
KOMENTARZ ZARZĄDU DO INFORMACJI FINANSOWYCH
ZA III KWARTAŁ 2017 ROKU**

**GRUPA KAPITAŁOWA
DGA S.A.**

SPIS TREŚCI**str.**

I.	ISTOTNE CZYNNIKI I ZDARZENIA MAJĄCE WPŁYW NA OSIĄGNIĘTE WYNIKI FINANSOWE.....	3
II.	OPIS ISTOTNYCH DOKONAŃ LUB NIEPOWODZEŃ GRUPY KAPITAŁOWEJ DGA S.A. W III KWARTALE 2017	4
III.	WSKAZANIE CZYNNIKÓW, KTÓRE W OCENIE EMITENTA BĘDĄ MIAŁY WPŁYW NA OSIĄGNIĘTE PRZEZ NIEGO WYNIKI W PERSPEKTYWIE, CO NAJMNIEJ KOLEJNEGO KWARTAŁU	5
1.	ZDARZENIA, KTÓRE WYSTĄPIŁY PO DNIU, NA KTÓRY SPORZĄDZONO DANE FINANSOWE ZA III KWARTAŁ 2017 R.	5
2.	POZOSTAŁE CZYNNIKI MOGĄCE MIEĆ WPŁYW NA WYNIKI W PERSPEKTYWIE KOLEJNEGO KWARTAŁU	6
3.	PROGRAM INWESTYCYJNY	6
IV.	WYNIKI FINANSOWE	7
1.	SKONSOLIDOWANE SPRAWOZDANIE Z PEŁNEGO DOCHODU GRUPY KAPITAŁOWEJ DGA S.A.	7
1.1.	WYNIKI NA SEGMENTACH BRANŻOWYCH	8
2.	SKONSOLIDOWANE SPRAWOZDANIE Z SYTUACJI FINANSOWEJ GRUPY KAPITAŁOWEJ DGA S.A.	10
3.	SKONSOLIDOWANE SPRAWOZDANIE Z PRZEPŁYWÓW PIENIĘŻNYCH GRUPY KAPITAŁOWEJ DGA S.A.	13
4.	WYBRANE WSKAŹNIKI FINANSOWE	13
V.	INFORMACJE UZUPEŁNIAJĄCE	15
1.	OPIS ORGANIZACJI GRUPY KAPITAŁOWEJ EMITENTA, A TAKŻE SKUTEK ZMIAN W STRUKTURZE GOSPODARCZEJ, W TYM W WYNIKU POŁĄCZENIA JEDNOSTEK GOSPODARCZYCH, PRZEJĘCIA LUB SPRZEDAŻY JEDNOSTEK GRUPY KAPITAŁOWEJ DGA S.A., INWESTYCJI DŁUGOTERMINOWYCH, PODZIAŁU, RESTRUKTURYZACJI I ZANIECHANIA DZIAŁALNOŚCI.	15
2.	CYKLICZNOŚĆ, SEZONOWOŚĆ DZIAŁALNOŚCI.....	17
3.	INFORMACJE DOTYCZĄCE EMISJI, WYKUPU I SPŁATY NIEUDZIAŁOWYCH I KAPITAŁOWYCH PAPIERÓW WARTOŚCIOWYCH	17
4.	INFORMACJE DOTYCZĄCE WYPŁACONEJ (LUB ZADEKLAROWANEJ) DYWIDENDY	17
5.	STANOWISKO ZARZĄDU ODNOŚNIE MOŻLIWOŚCI ZREALIZOWANIA WCZEŚNIEJ PUBLIKOWANYCH PROGNOZ.....	17
6.	WSKAZANIE ZNACZĄCYCH AKCJONARIUSZY, ZMIAN W STRUKTURZE WŁASNOŚCI ZNACZNYCH PAKIETÓW AKCJI	17
7.	STAN POSIADANIA AKCJI DGA S.A. LUB UPRAWNIEŃ DO NICH (OPCJI) BĘDĄCYCH W POSIADANIU OSÓB ZARZĄDZAJĄCYCH I NADZORUJĄCYCH	18
8.	WSKAZANIE POSTĘPOWAŃ TOCZĄCYCH SIĘ PRZED SĄDEM, ORGANEM WŁAŚCIWYM DLA POSTĘPOWANIA ARBITRAŻOWEGO LUB ORGANEM ADMINISTRACJI PUBLICZNEJ, KTÓRYCH WARTOŚĆ STANOWI CO NAJMNIEJ 10% KAPITAŁÓW WŁASNYCH EMITENTA.....	19
9.	INFORMACJE O ISTOTNYCH TRANSAKCJACH Z PODMIOTAMI POWIĄZANYMI ZAWARTYCH NA WARUNKACH INNYCH NIŻ RYNKOWE	19
10.	INFORMACJE O UDZIELENIU PORĘCZEŃ KREDYTU LUB POŻYCZKI LUB UDZIELENIU GWARANCJI.....	20
11.	INNE INFORMACJE, KTÓRE ZDANIEM EMITENTA SĄ ISTOTNE DLA OCENY SYTUACJI KADROWEJ, MAJĄTKOWEJ, FINANSOWEJ, WYNIKU FINANSOWEGO I ICH ZMIAN ORAZ INFORMACJE, KTÓRE SĄ ISTOTNE DLA OCENY MOŻLIWOŚCI REALIZACJI ZOBOWIĄZAŃ.....	20

I. ISTOTNE CZYNNIKI I ZDARZENIA MAJĄCE WPŁYW NA OSIĄGNIĘTE WYNIKI FINANSOWE

III kwartał 2017 r. Grupa Kapitałowa DGA S.A. zakończyła przychodami ze sprzedaży w wysokości 2.141 tys. zł i zyskiem brutto ze sprzedaży w wysokości 989 tys. zł. Na poziomie wyniku finansowego netto wykazany został zysk netto w wysokości 2.551 tys. zł. W analogicznym okresie roku 2016 przychody ze sprzedaży wyniosły 321 tys. zł, co przełożyło się na stratę netto 1.128 tys. zł.

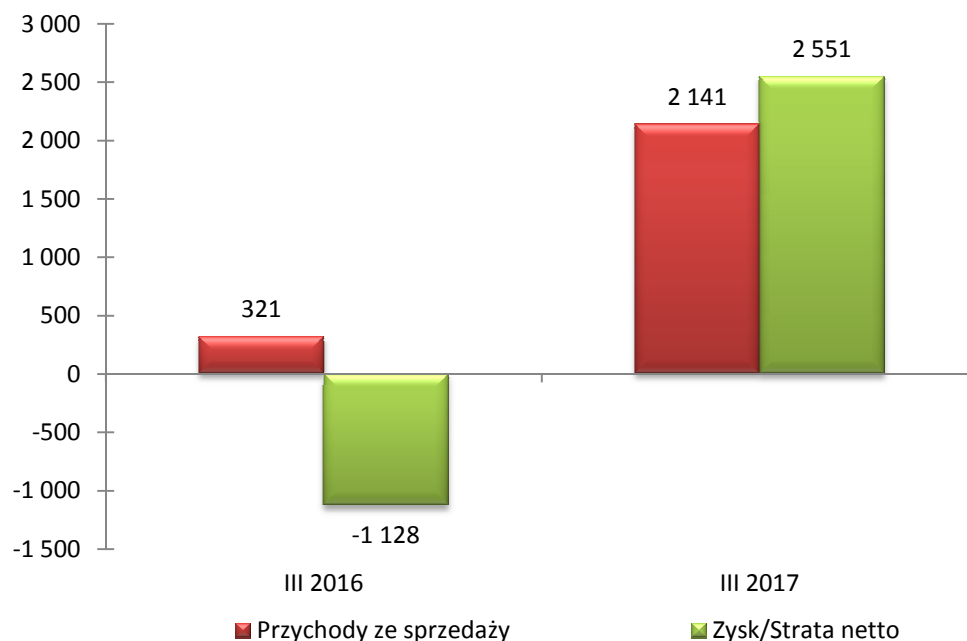
Wykres 1. Skonsolidowane wyniki finansowe za III kwartał 2016 i 2017 r. (w tys. zł)

W III kwartale 2017 r. największy pozytywny wpływ na wyniki finansowe miały dwa aspekty:

1. Poprawa wyników segmentu Projektów europejskich

W III półroczu 2017 r. segment Projektów europejskich znacząco poprawił wyniki finansowe w odniesieniu do analogicznego okresu w 2016 r. Segment wygenerował 1.906 tys. zł przychodów ze sprzedaży, co przełożyło się na zysk brutto ze sprzedaży w wysokości 962 tys. zł. Zdecydowana poprawa wynika z faktu, że w fazę pełnej realizacji weszły projekty pozyskane w 2016, jak i I półroczu 2017 r.

2. Częściowe rozliczenie przez firmę SEKA S.A. projektu „Powiązania kooperacyjne polskich przedsiębiorstw”

We wrześniu 2017 r. firma SEKA S.A. dokonała zapłaty części należności głównej wraz z odsetkami (łącznie 1.476 tys. zł) dotyczącą projektu „Powiązania kooperacyjne polskich przedsiębiorstw, który jest przedmiotem sporu sądowego. W związku z powyższym dokonano częściowego rozwiązania odpisu aktualizującego należności, co uwidoczniło się w pozostałych przychodach operacyjnych.

Opis sporu zamieszczono w części V.8 niniejszego dokumentu.

Powyższe czynniki dotyczyły spółki dominującej DGA S.A., która ma zdecydowanie największy wpływ na wyniki Grupy Kapitałowej. DGA S.A. w sprawozdaniu jednostkowym wykazała zysk netto w wysokości 2.514 tys. zł.

Wykres 2. Wyniki finansowe Grupy Kapitałowej DGA S.A. i spółki dominującej DGA S.A. w III kwartale 2017 r.(w tys. zł)

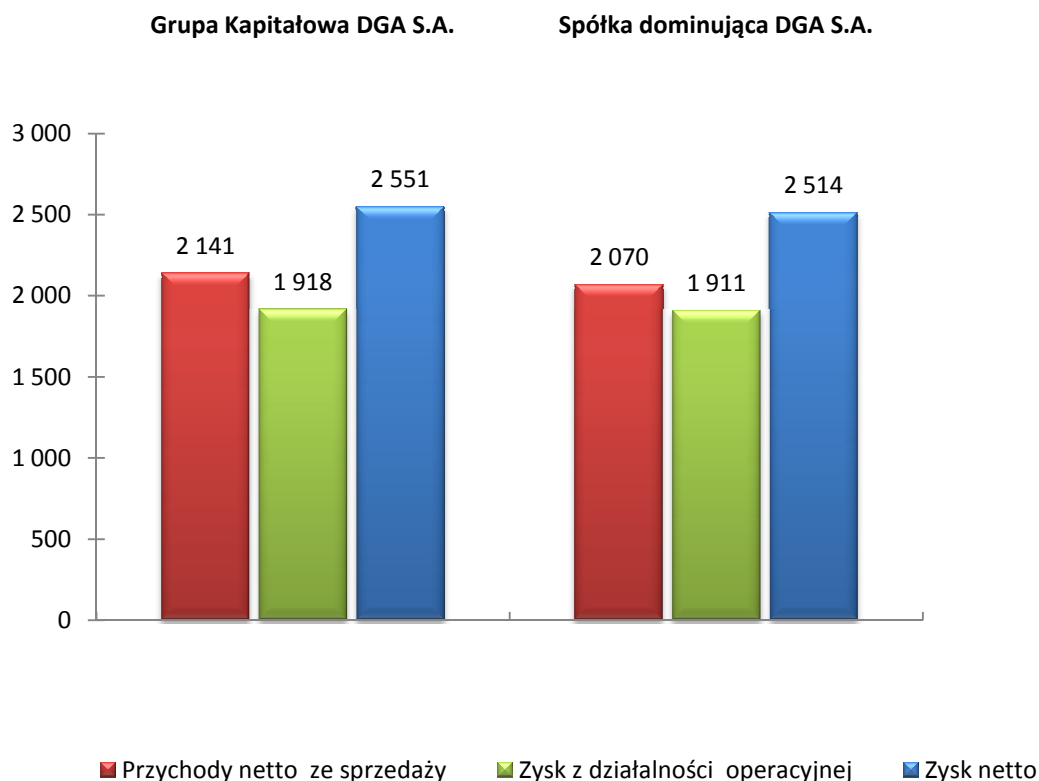

II. OPIS ISTOTNYCH DOKONAŃ LUB NIEPOWODZEŃ GRUPY KAPITAŁOWEJ DGA S.A. W III KWARTALE 2017

Zdarzenia w sferze inwestycji kapitałowych

1. Zwiększeniu udziału w akcjonariacie PTWP S.A.

Spółka Polskie Towarzystwo Wspierania Przedsiębiorczości S.A. w dniu 13 września 2017 r. poinformowała o rejestracji przez sąd obniżenia jej kapitału zakładowego. W związku z powyższym udział DGA S.A. w akcjonariacie PTWP S.A. uległ automatycznemu zwiększeniu z 7,1% do 7,9% przy niezmienionej ilości posiadanych akcji i głosów.

Zdarzenia dotyczące obszaru bieżącej działalności oraz sfery finansów**1. Realizacja pozyskanych projektów, w tym w ramach konkursów z okresu programowania unijnego 2014-2020**

W III kwartale 2017 r. spółka dominująca DGA S.A. koncentrowała swoje działania przede wszystkim na realizacji pozyskanych projektów, w tym współfinansowanych w ramach perspektywy finansowej 2014-2020.

2. Realizowane projekty restrukturyzacyjne i upadłościowe

DGA Centrum Sanacji Firm S.A. w III kwartale 2017 r. kontynuowała realizację poniższych projektów restrukturyzacyjnych i upadłościowych, w których pełni następujące funkcje:

- a) nadzorcy wykonania układu w przyspieszonym postępowaniu układowym Hygienika Dystrybucja S.A.,
- b) nadzorcy sądowego w postępowaniu układowym spółki Lider Trading Sp. z o.o.
- c) zarządcy w postępowaniu sanacyjnym Mennica Metale Szlachetne S.A.,
- d) syndyka masy upadłości spółki INOX Group Sp. z o.o. SKA obejmującą likwidację majątku spółki,
- e) nadzorcy sądowego w przyspieszonym postępowaniu układowym spółki Ekotermika S.A.,
- f) zarządcy w postępowaniu sanacyjnym HCH Sp. z o.o.,
- g) zarządcy w postępowaniu sanacyjnym AIKON Finanse 1 Sp. z o.o. Sp. k.

Ponadto w III kw. 2017 r. Sąd Rejonowy Poznań – Stare Miasto w Poznaniu wyznaczył DGA Centrum Sanacji Firm S.A. do pełnienia funkcji zarządcy w postępowaniu sanacyjnym Logzact S.A. z siedzibą w Poznaniu.

DGA S.A. wspiera DGA Centrum Sanacji Firm S.A. w prowadzeniu ww. postępowań.

Zdarzenia korporacyjne

31 sierpnia 2017 r. opublikowane zostało półroczne skonsolidowane sprawozdanie finansowe Grupy Kapitałowej DGA S.A. zawierające skrócone jednostkowe sprawozdanie finansowe DGA S.A.

III. WSKAZANIE CZYNNIKÓW, KTÓRE W OCENIE EMITENTA BĘDĄ MIAŁY WPŁYW NA OSIĄGNIĘTE PRZEZ NIEGO WYNIKI W PERSPEKTYWIE, CO NAJMNIJ KOLEJNEGO KWARTAŁU**1. Zdarzenia, które wystąpiły po dniu, na który sporządzono dane finansowe za III kwartał 2017 r.**

Po dniu bilansowym nie wystąpiły istotne zdarzenia, które miałyby wpływ na wyniki finansowe.

2. Pozostałe czynniki mogące mieć wpływ na wyniki w perspektywie kolejnego kwartału

W ostatnim okresie instytucje finansowe, Komisja Europejska, jak i NBP zrewidowały w górę prognozy wzrostu PKB Polski w 2017 r. z 3,4-3,6% do 4,1-4,2%.

Podstawowym czynnikiem wzrostu będzie popyt konsumpcyjny gospodarstw domowych, co ma związek z poprawą sytuacji na rynku pracy. Bezrobocie systematycznie maleje przy rosnących wynagrodzeniach i tym samym gospodarstwa domowe mają więcej środków na wydatki. Poprawie mają ulec również wydatki inwestycyjne przedsiębiorstw oraz administracji rządowej i samorządowej. Wpływ na to będą miały również zwiększające się wydatki środków unijnych z okresu programowania przewidzianego na lata 2014-2020.

W aspekcie działalności Grupy Kapitałowej DGA S.A. kluczowe będą dwa czynniki, które będą mogły mieć pozytywny wpływ na przyszłe wyniki finansowe.

Pierwszy związany jest z ogłaszaniem przez instytucje rozdzielające fundusze unijne nabory wniosków i konkursy w ramach budżetu unijnej polityki spójności, przyznanej Polsce na lata 2014-2020. Budżet do rozdysponowania to 82,5 mld euro. Środki te trafiają do beneficjentów za pośrednictwem 6 programów operacyjnych wdrażanych na szczeblu centralnym, 16 regionalnych programów operacyjnych zarządzanych przez Urzędy Marszałkowskie.

Nowa perspektywa finansowa otwiera przed polskimi przedsiębiorcami ogromne możliwości finansowania rozwoju, co pozwoli im osiągnąć przewagę konkurencyjną na rynku europejskim. Aby z nich skutecznie skorzystać, spółki z Grupy Kapitałowej DGA S.A. na bieżąco zapoznają się z proponowanymi dokumentami programowymi i odpowiednio przygotowują się do kolejnych naborów wniosków.

Drugi z czynników to zwiększająca się świadomość podmiotów gospodarczych zagrożonych upadłością w kontekście możliwości wykorzystania szans, które daje podmiotom nowe Prawo restrukturyzacyjne. W obliczu tego faktu DGA S.A. wraz z DGA Centrum Sanacji Firm S.A. ma szansę na pozyskanie kolejnych projektów pozwalających na przeprowadzenie skutecznych procesów restrukturyzacyjnych i/lub upadłościowych.

Natomiast po stronie czynników mogących mieć negatywny wpływ na osiągnięte przez spółkę dominującą DGA S.A. wyniki należy wskazać dużą konkurencję ze strony małych firm o zasięgu głównie lokalnym, specjalizujących się w wykorzystywaniu środków unijnych, długi proces rozstrzygania konkursów przez instytucje wdrażające środki unijne, a także konkurencję cenową przy jednoczesnej presji na wzrost wynagrodzeń.

3. Program inwestycyjny

Spółka dominująca DGA S.A. mając na uwadze wysokość wolnych środków pieniężnych oraz brak zadłużenia ma zdolność do realizacji nowych przedsięwzięć inwestycyjnych. Z uwagi na świadczenie wraz z DGA Centrum Sanacji Firm S.A. usług w zakresie restrukturyzacji w aspekcie nowego prawa restrukturyzacyjnego nie wykluczone jest, że w tym obszarze czynione będą inwestycje kapitałowe wspierające podmioty będące przedmiotem procesów naprawczych. Łączenie roli doradcy restrukturyzacyjnego z możliwością pozyskiwania finansowania zewnętrznego (również w formule inwestora finansowego) jest jednym z nowych elementów programu inwestycyjnego DGA S.A.

IV. WYNIKI FINANSOWE

1. Skonsolidowane sprawozdanie z pełnego dochodu Grupy Kapitałowej DGA S.A.

Tabela nr 1. Skonsolidowane sprawozdanie z pełnego dochodu (w tys. zł)

Wyszczególnienie	III kwartał 2017	III kwartał 2016	zmiana 2017 do 2016
Przychody netto ze sprzedaży	2 141	321	1 820
Koszt własny sprzedaży	1 152	581	571
Zysk/Strata brutto ze sprzedaży	989	-260	1 249
Koszty sprzedaży	13	30	-17
Koszty ogólnego zarządu	234	222	12
Zysk / Strata ze sprzedaży	742	-512	1 254
Pozostałe przychody operacyjne	1 115	1	1 114
Pozostałe koszty operacyjne	0	0	0
Udział w zyskach jednostek objętych konsolidacją metodą praw własności	61	-187	248
Zysk/Strata z działalności operacyjnej	1 918	-698	2 616
Przychody finansowe	645	92	553
Koszty finansowe	4	514	-510
Zysk/Strata przed opodatkowaniem	2 559	-1 120	3 679
Podatek dochodowy	-8	-8	0
Podatek dochodowy - odroczony	0	0	0
Zysk/strata netto razem	2 551	-1 128	3 679

Wykres 3. Skonsolidowane przychody ze sprzedaży, wyniki finansowe (w tys. zł)

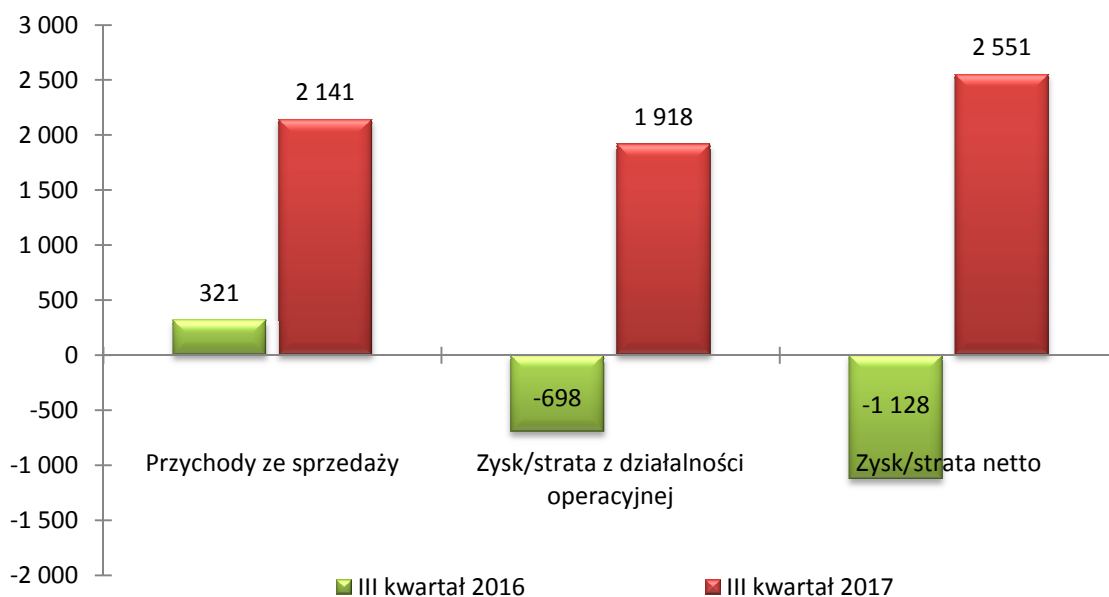

W III kwartale 2017 roku przychody ze sprzedaży Grupy Kapitałowej DGA S.A. wyniosły 2.141 tys. zł, co oznacza, że w stosunku do III kw. 2016 r. wzrosły o 1.820 tys. zł (wzrost o 567%). Przełożyło się to na wygenerowanie zysku brutto na sprzedaży w wysokości 989 tys. zł (w III kw. 2016 r. wykazana została strata -260 tys. zł). Wyższe przychody, jak i wynik brutto ze sprzedaży wynikają przede wszystkim z faktu, że w fazie pełnej realizacji są projekty unijne pozyskane w okresach wcześniejszych. W III kwartale 2016 r. nie realizowano projektów unijnych ze względu na opóźnienia w rozstrzygnięciu konkursów z unijnej perspektywy finansowej przewidzianej na lata 2014-2020.

Koszty sprzedaży i zarządu pozostały na podobnym poziomie, co w III kwartale 2016 r.

Pozostałe przychody operacyjne wyniosły 1.115 tys. zł i wynikają przede wszystkim z rozwiązania odpisu aktualizującego należności od firmy SEKA S.A., która dokonała częściowej zapłaty.

Przychody finansowe w III kwartale 2017 r. ukształtowały się na poziomie 645 tys. zł i wynikają przede wszystkim z otrzymanych odsetek od firmy SEKA S.A., a także z tytułu wyższej wyceny akcji PTWP S.A. notowanej na rynku NewConnect.

Po uwzględnieniu wszystkich czynników wpływających na wynik finansowy, Grupa Kapitałowa DGA S.A. wykazała w III kwartale 2017 roku zysk netto w wysokości 2.551 tys. zł.

1.1. Wyniki na segmentach branżowych

Tabela nr 2. Wyniki na segmentach branżowych (w tys. zł)

Wyszczególnienie	Przychody *)			Wynik na segmencie *)		
	III kwartał	III kwartał	zmiana	III kwartał	III kwartał	zmiana
	2017	2016	2017 do 2016	2017	2016	2017 do 2016
Projekty europejskie	1.906	44	1.862	962	-224	1.186
Konsulting zarządczy i finansowy oraz doradztwo w zakresie restrukturyzacji i sanacji firm	94	74	20	-13	52	-65
Portale internetowe	45	75	-30	-14	-62	48
Przychody nie przypisane segmentom	98	168	-70	29	14	15
Wartość ogółem przed eliminacjami konsolidacyjnymi	2.143	361	1.782	964	-220	1.184
Eliminacje konsolidacyjne	-2	-40	38	25	-40	65
Wartość ogółem	2.141	321	1.820	989	-260	1.249

*) wiersze prezentujące przychody i wyniki segmentów nie zawierają wyłączeń konsolidacyjnych

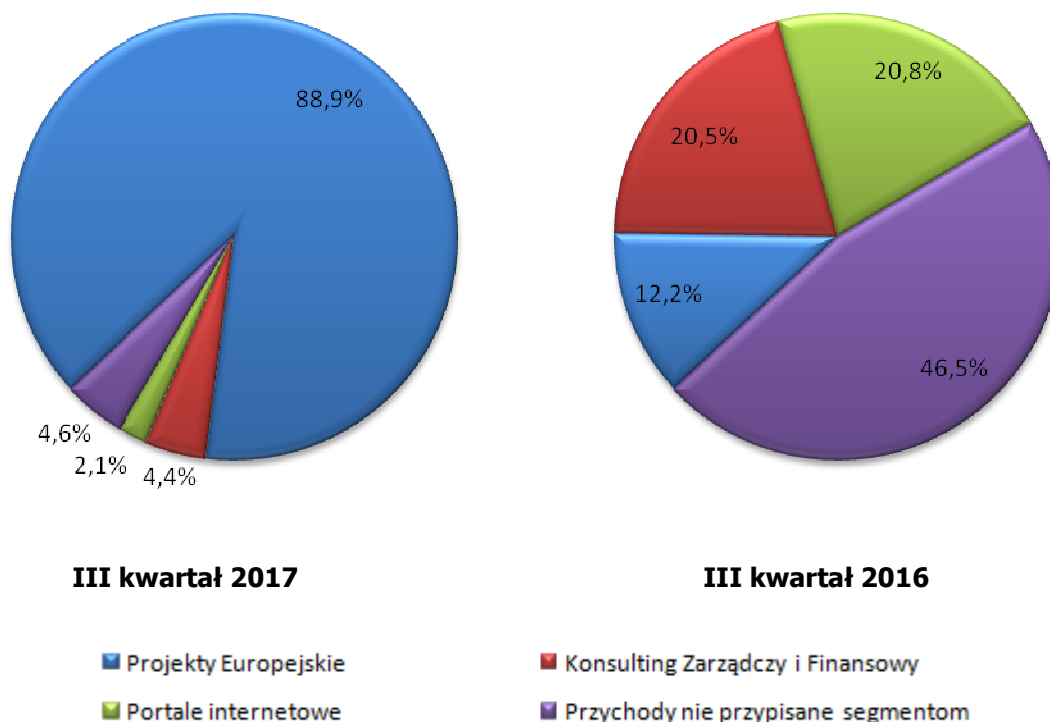
Wykres 4. Udział segmentów w przychodach Grupy Kapitałowej DGA S.A.**Tabela nr 3. Zrealizowana marża brutto ze sprzedaży na segmentach branżowych**

Wyszczególnienie	III kwartał 2017	III kwartał 2016
Projekty Europejskie	50,5%	-509,1%
Konsulting zarządczy i finansowy oraz doradztwo w zakresie restrukturyzacji i sanacji firm	-13,8%	70,3%
Portale internetowe	-31,1%	-82,7%
Zrealizowana marża razem	46,2%	-81,0%

Segment Projektów Europejskich zrealizował najwyższe przychody w Grupie Kapitałowej DGA S.A. (88,9% udział). Przy przychodach na poziomie 1.906 tys. zł wygenerował zysk brutto na sprzedaży w wysokości 962 tys. zł.

Pozostałe segmenty nie miały istotnego wpływu zarówno na poziom wygenerowanych przychodów, jak i na ogólny wynik netto Grupy Kapitałowej.

2. Skonsolidowane sprawozdanie z sytuacji finansowej Grupy Kapitałowej DGA S.A.**Sytuacja majątkowa****Tabela nr 4. Aktywa oraz ich struktura wg stanów na koniec okresów (w tys.)**

Wyszczególnienie	30-09-2017	30-06-2017	30-09-2016	% zmiany do 30-06-2017	% struktura 30-09-2017
Aktywa trwałe	4 737	4 626	4 566	2,4%	18,7%
Wartości niematerialne	32	33	72	-3,0%	0,1%
Rzeczowe aktywa trwałe	1 638	1 651	1 677	-0,8%	6,5%
Inwestycje w jednostkach stowarzyszonych i współzależnych rozliczane metodą praw własności	1 143	1 082	882	5,6%	4,5%
Udzielone pożyczki	793	767	810	3,4%	3,1%
Pozostałe należności	62	62	91	0,0%	0,2%
Aktywa z tytułu podatku odroczonego	1 069	1 031	1 034	3,7%	4,2%
Aktywa obrotowe	20 535	17 882	10 502	14,8%	81,3%
Zapasy	0	0	1	-	0,0%
Udzielone pożyczki	850	623	233	36,4%	3,4%
Należności z tytułu dostaw i usług	1 064	787	242	35,2%	4,2%
Należności z tytułu realizowanych projektów finansowanych ze środków unijnych	4 957	5 213	9	-4,9%	19,6%
Pozostałe należności	1 213	1 195	1 464	1,5%	4,8%
Należności z tytułu podatku dochodowego	1	0	0	0,0%	0,0%
Aktywa finansowe przeznaczone do obrotu	4 787	4 602	4 601	4,0%	18,9%
Środki pieniężne i ich ekwiwalenty	7 663	5 462	3 952	40,3%	30,3%
AKTYWA OGÓŁEM	25 272	22 508	15 068	12,3%	100,0%

W porównaniu do stanu z końca czerwca 2017 roku nastąpił wzrost sumy bilansowej o 12,3%.

Wartość aktywów trwałych pozostała na podobnym poziomie w porównaniu do stanu z 30.06.2017 r.

Zmiana poziomu aktywów obrotowych w odniesieniu do końca czerwca 2017 roku wynikała głównie z:

- zwiększonego salda posiadanych środków pieniężnych o kwotę 2.201 tys. zł,
- wzrostu należności z tytułu dostaw i usług o 277 tys. zł,
- niższego salda należności z tytułu realizowanych projektów współfinansowanych ze środków unijnych w kwocie 256 tys. zł,
- zwiększenia poziomu udzielonych pożyczek o 227 tys. zł.

Tabela nr 5. Wskaźniki efektywności wykorzystania majątku

Wyszczególnienie	III kwartał 2017	III kwartał 2016
Wskaźnik globalnego obrotu aktywami	0,36	0,08
Wskaźnik rotacji aktywów trwałych	1,83	0,27
Wskaźnik rotacji aktywów obrotowych	0,45	0,12

Wskaźnik globalnego obrotu aktywami = $\frac{\text{Przychody ze sprzedaży produktów, towarów i materiałów w kwartale}}{(\text{Aktywa ogółem na początek kwartału} + \text{Aktywa ogółem na koniec kwartału}) / 2}$ / 4 dla danych kwartalnych

Wskaźnik rotacji aktywów trwałych = $\frac{\text{Przychody ze sprzedaży produktów, towarów i materiałów w kwartale}}{(\text{Aktywa trwałe na początek kwartału} + \text{Aktywa trwałe na koniec kwartału}) / 2}$ / 4 dla danych kwartalnych

Wskaźnik rotacji aktywów obrotowych = $\frac{\text{Przychody ze sprzedaży produktów, towarów i materiałów w kwartale}}{(\text{Aktywa obrotowe na początek kwartału} + \text{Aktywa obrotowe na koniec kwartału}) / 2}$ / 4 dla danych kwartalnych

Źródła finansowania**Tabela nr 6. Źródła finansowania aktywów oraz ich struktura wg stanów na koniec okresów (w tys.)**

Wyszczególnienie	30-09-2017	30-06-2017	30-09-2016	% zmiany do 30-06-2017	% struktura 30-09-2017
Kapitał własny	15 075	12 524	12 088	20,4%	59,7%
Kapitał własny przypadający na akcjonariuszy podmiotu dominującego	15 025	12 462	12 061	20,6%	59,5%
Kapitał akcyjny	9 042	9 042	9 042	0,0%	35,8%
Kapitał zapasowy ze sprzedaży akcji powyżej ich wartości nominalnej	2 860	2 860	3 885	0,0%	11,3%
Kapitał rezerwowy z aktualizacji wyceny	34	34	34	0,0%	0,1%
Kapitał rezerwowy na nabycie akcji własnych	1 000	1 000	1 000	0,0%	4,0%
Akcje własne	-779	-779	-779	0,0%	-3,1%
Zyski/straty zatrzymane	2 868	305	-1 121	840,3%	11,3%
Udziały niesprawujące kontroli	50	62	27	-19,4%	0,2%
Zobowiązania długoterminowe	439	351	358	25,1%	1,7%
Zobowiązania z tytułu świadczeń pracowniczych	111	51	66	117,6%	0,4%
Rezerwa na podatek odroczoney	328	289	292	13,5%	1,3%
Pozostałe zobowiązania	0	11	0	0,0%	0,0%
Zobowiązania krótkoterminowe	9 758	9 633	2 622	1,3%	38,6%
Zobowiązania z tytułu świadczeń pracowniczych	221	276	107	-19,9%	0,9%
Rezerwy	290	318	465	-8,8%	1,1%

Zobowiązania z tytułu dostaw i usług	831	801	589	3,7%	3,3%
Zobowiązania z tytułu otrzymanych zaliczek na realizowane projekty finansowane ze środków unijnych	7 946	7 786	1 122	2,1%	31,4%
Pozostałe zobowiązania	470	452	339	4,0%	1,9%
PASYWA OGÓŁEM	25 272	22 508	15 068	12,3%	100,0%

Na zmianę wartości kapitału własnego w odniesieniu do stanu z 30 czerwca 2017 r. wpływ miał wygenerowany zysk netto w III kwartale 2017 r. w wysokości 2.551 tys. zł.

Wysokość zobowiązań długo- i krótkoterminowych pozostała na podobnym poziomie co na koniec czerwca 2017 r.

Diagram nr 1. Struktura bilansu

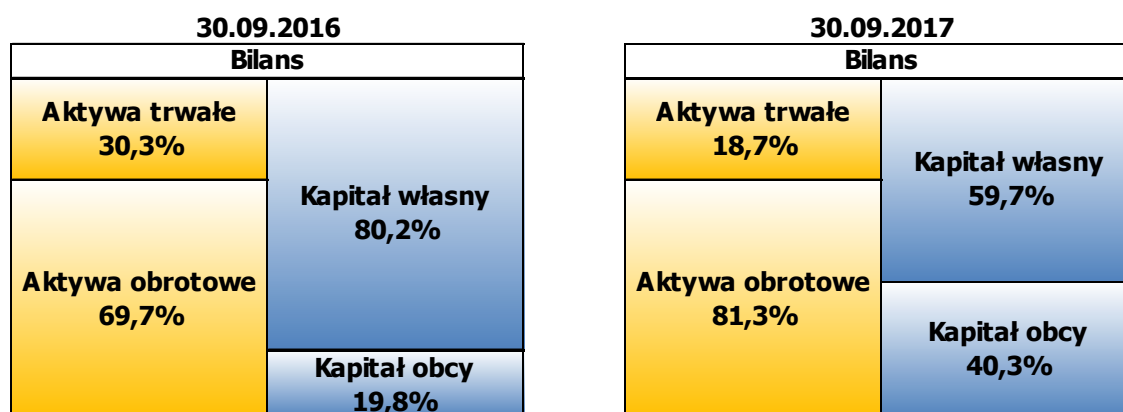

Struktura bilansu przedstawia się korzystnie. Kapitał własny w całości finansuje aktywa trwałe, co jest zgodne ze „złotą zasadą bilansową”. Spełniona jest również „złota zasada finansowa” mówiąca, że krótkoterminowy kapitał nie powinien finansować długoterminowego majątku. Z układu bilansu wynika, że Grupa Kapitałowa DGA S.A. posiada stabilne i pewne źródło finansowania.

Tabela nr 7. Wskaźniki finansowania majątku

Wyszczególnienie	III kwartał 2017	III kwartał 2016
Wskaźnik pokrycia aktywów kapitałem własnym	0,60	0,80
Wskaźnik pokrycia aktywów trwałych kapitałem własnym	3,18	2,65
Wskaźnik pokrycia aktywów trwałych kapitałem stałym	3,28	2,73
Wskaźnik pokrycia aktywów obrotowych zobowiązaniami krótkoterminowymi	0,48	0,25

Wskaźnik pokrycia aktywów kapitałem własnym = $\frac{\text{kapitał własny na koniec kwartału}}{\text{aktywa ogółem na koniec kwartału}}$

Wskaźnik pokrycia aktywów trwałych kapitałem własnym = $\frac{\text{kapitał własny na koniec kwartału}}{\text{aktywa trwałe na koniec kwartału}}$

Wskaźnik pokrycia aktywów trwałych kapitałem stałym = $\frac{\text{kapitał własny na koniec kwartału} + \text{zobowiązania i rezerwy długoterminowe na koniec kwartału}}{\text{aktywa trwałe na koniec kwartału}}$

Wskaźnik pokrycia aktywów obrotowych zobowiązaniami krótkoterminowymi = $\frac{\text{zobowiązania krótkoterminowe na koniec kwartału}}{\text{aktywa obrotowe na koniec kwartału}}$

3. Skonsolidowane sprawozdanie z przepływów pieniężnych Grupy Kapitałowej DGA S.A.

Tabela nr 8. Przepływy środków pieniężnych (w tys.)

Wyszczególnienie	III kwartał 2017	III kwartał 2016	zmiana 2017 do 2016
Przepływy pieniężne netto z działalności operacyjnej	2 328	-16	2 344
Przepływy pieniężne netto z działalności inwestycyjnej	-159	68	-227
Przepływy pieniężne netto z działalności finansowej	0	0	0
Razem przepływy netto	2 201	51	2 150
Środki pieniężne na koniec okresu	7 663	3 952	3 711

Na przepływy z działalności operacyjnej w III kwartale 2017 roku miały wpływ przede wszystkim następujące czynniki:

- wykazany zysk netto (+2.551 tys.),
- zwiększenie poziomu zobowiązań (+196 tys. zł),
- aktualizacja wartości inwestycji (-185 tys. zł),
- udział w wyniku spółek stowarzyszonych (-61 tys. zł).

Na stan przepływów z działalności inwestycyjnej miały wpływ głównie następujące czynniki:

- udzielenie pożyczki (-240 tys. zł),
- otrzymane dywidendy (+47 tys. zł),
- otrzymane odsetki (+21 tys. zł).

Na działalności finansowej nie były wykazywane przepływy.

4. Wybrane wskaźniki finansowe

Tabela nr 9. Wskaźniki finansowe charakteryzujące działalność gospodarczą Grupy Kapitałowej DGA S.A.

Wyszczególnienie	III kwartał 2017	III kwartał 2016
Rentowność sprzedaży brutto (%)	46,2%	-81,0%
Rentowność sprzedaży netto (%)	119,1%	-351,4%
Rentowność majątku ROA (%)	42,7%	-29,8%
Rentowność kapitału własnego ROE (%)	73,9%	-35,7%
Stopa ogólnego zadłużenia (%)	40,3%	19,8%
Trwałość struktury finansowania (%)	61,4%	82,6%

$$\begin{aligned} \text{Rentowność sprzedaży brutto} &= \frac{\text{Zysk (strata) brutto ze sprzedaży w kwartale}}{\text{Przychody ze sprzedaży produktów, towarów i materiałów w kwartale}} \\ \text{Rentowność sprzedaży netto} &= \frac{\text{Zysk (strata) netto w kwartale}}{\text{Przychody ze sprzedaży produktów, towarów i materiałów w kwartale}} \\ \text{Rentowność majątku ROA} &= \frac{\text{Zysk (strata) netto w kwartale}}{(\text{Aktywa ogółem na początek kwartału} + \text{Aktywa ogółem na koniec kwartału}) / 2 / 4 \text{ dla danych kwartalnych}} \\ \text{Rentowność kapitału własnego ROE} &= \frac{\text{Zysk (strata) netto w kwartale}}{(\text{Kapitał własny na początek kwartału} + \text{Kapitał własny na koniec kwartału}) / 2 / 4 \text{ dla danych kwartalnych}} \\ \text{Stopa ogólnego zadłużenia} &= \frac{\text{Zobowiązania ogółem na koniec kwartału}}{\text{Pasywa ogółem na koniec kwartału}} \\ \text{Trwałość struktury finansowania} &= \frac{\text{Kapitał własny na koniec kwartału} + \text{zobowiązania i rezerwy długoterminowe na koniec kwartału}}{\text{Pasywa ogółem na koniec kwartału}} \end{aligned}$$

W III kwartale 2017 zasoby finansowe były wykorzystywane zgodnie z planem, przeznaczeniem i bieżącymi potrzebami. W aspekcie płynności finansowej działania w zakresie zarządzania zasobami finansowymi skoncentrowane były na lokowaniu nadwyżek finansowych w bezpieczne lokaty bankowe oraz udzielanie pożyczek.

Tabela nr 10. Wskaźniki płynności

Wyszczególnienie	III kwartał 2017	III kwartał 2016
Wskaźnik bieżącej płynności	2,10	4,01
Wskaźnik płynności szybkiej	2,10	4,00
Wskaźnik podwyższonej płynności	0,79	1,51

$$\begin{aligned} \text{Wskaźnik bieżącej płynności} &= \frac{\text{Aktywa obrotowe na koniec kwartału}}{\text{Zobowiązania krótkoterminowe na koniec kwartału}} \\ \text{Wskaźnik płynności szybkiej} &= \frac{\text{Aktywa obrotowe na koniec kwartału} - \text{zapasy na koniec kwartału}}{\text{Zobowiązania krótkoterminowe na koniec kwartału}} \\ \text{Wskaźnik podwyższonej płynności} &= \frac{\text{Środki pieniężne i ich ekwiwalenty na koniec kwartału}}{\text{Zobowiązania krótkoterminowe na koniec kwartału}} \end{aligned}$$

Powyższe wartości potwierdzają zdolność Grupy Kapitałowej DGA S.A. do wywiązywania się z krótkoterminowych zobowiązań. Wskaźnik podwyższonej płynności potwierdza możliwość spłacenia prawie 80% zobowiązań z uwzględnieniem najbardziej płynnych aktywów, których zdolność do regulacji zobowiązań jest natychmiastowa.

V. INFORMACJE UZUPEŁNIAJĄCE

1. Opis organizacji grupy kapitałowej emitenta, a także skutek zmian w strukturze gospodarczej, w tym w wyniku połączenia jednostek gospodarczych, przejęcia lub sprzedaży jednostek Grupy Kapitałowej DGA S.A., inwestycji długoterminowych, podziału, restrukturyzacji i zaniechania działalności.

Diagram nr 2. Powiązania organizacyjne/kapitałowe na dzień 30.09.2017 r.

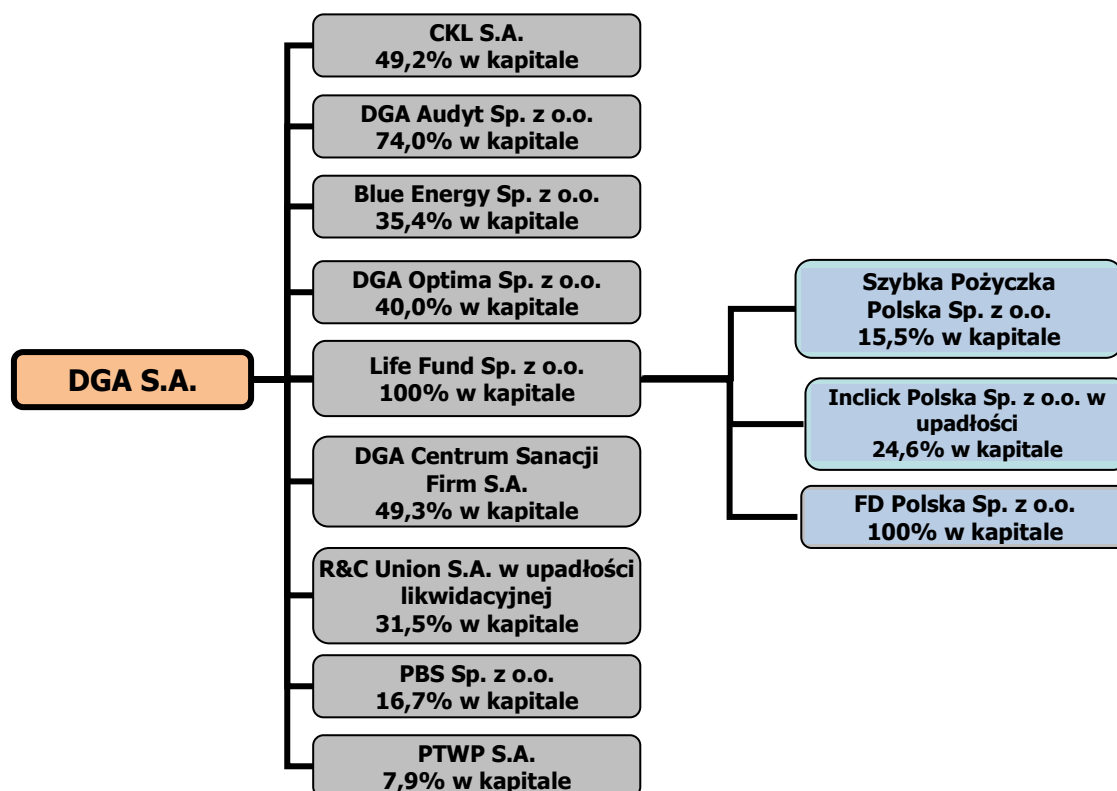

DGA S.A. określa skład i strukturę Grupy Kapitałowej DGA S.A. na dzień bilansowy wraz z podziałem na spółki „inwestycyjne” i spółki „wsparcia”:

- spółki „inwestycyjne” – to spółki, których udziały/akcje są nabywane w celu dalszej odsprzedaży z zyskiem w krótkim terminie. Spółki „inwestycyjne” charakteryzują się dużym potencjałem wzrostu wartości w perspektywie 3-5 lat. Po osiągnięciu zakładanej stopy zwrotu z inwestycji DGA S.A. przeprowadza proces dezinwestycji poprzez sprzedaż udziałów/akcji nowemu inwestorowi.
- spółki „wsparcia” są to spółki, których celem jest wspieranie procesów biznesowych i inwestycyjnych dotyczących projektów/spółek z pierwszej kategorii (spółek „inwestycyjnych”).

Inwestycje kapitałowe w spółki tej kategorii mają charakter długoterminowy. Spółki „wsparcia” mają za zadanie dostarczać wartości dodanej dla spółek „inwestycyjnych” m.in. poprzez usługi doradztwa w zakresie zarządzania, pozyskiwania finansowania, obsługi księgowej i audytorskiej oraz prawnej.

Diagram 3. Podział spółek wg rodzaju (powiązanych bezpośrednio lub pośrednio z DGA S.A.) na 30.09.2017 r.



Tabela nr 11. Jednostki podlegające konsolidacji:

1. Spółki wsparcia	Metoda konsolidacji
Life Fund Sp. z o.o.	metoda pełna
DGA Centrum Sanacji Firm S.A.	metoda pełna
DGA Audyt Sp. z o.o.	metoda praw własności
Blue Energy Sp. z o.o.	metoda praw własności
DGA Optima Sp. z o.o.	metoda praw własności
2. Spółki inwestycyjne	
FD Polska Sp. z o.o.	metoda pełna
Szybka Pożyczka Polska Sp. z o.o.	nie podlega
CKL S.A.	nie podlega

R&C Union S.A. w upadłości likwidacyjnej	nie podlega
PBS Sp. z o.o.	nie podlega
PTWP S.A.	nie podlega
InClick Polska Sp. z o.o. w upadłości	nie podlega

Wszystkie powyższe inwestycje sfinansowane zostały kapitałem własnym. DGA S.A. nie wchodzi w skład grupy kapitałowej żadnego innego podmiotu.

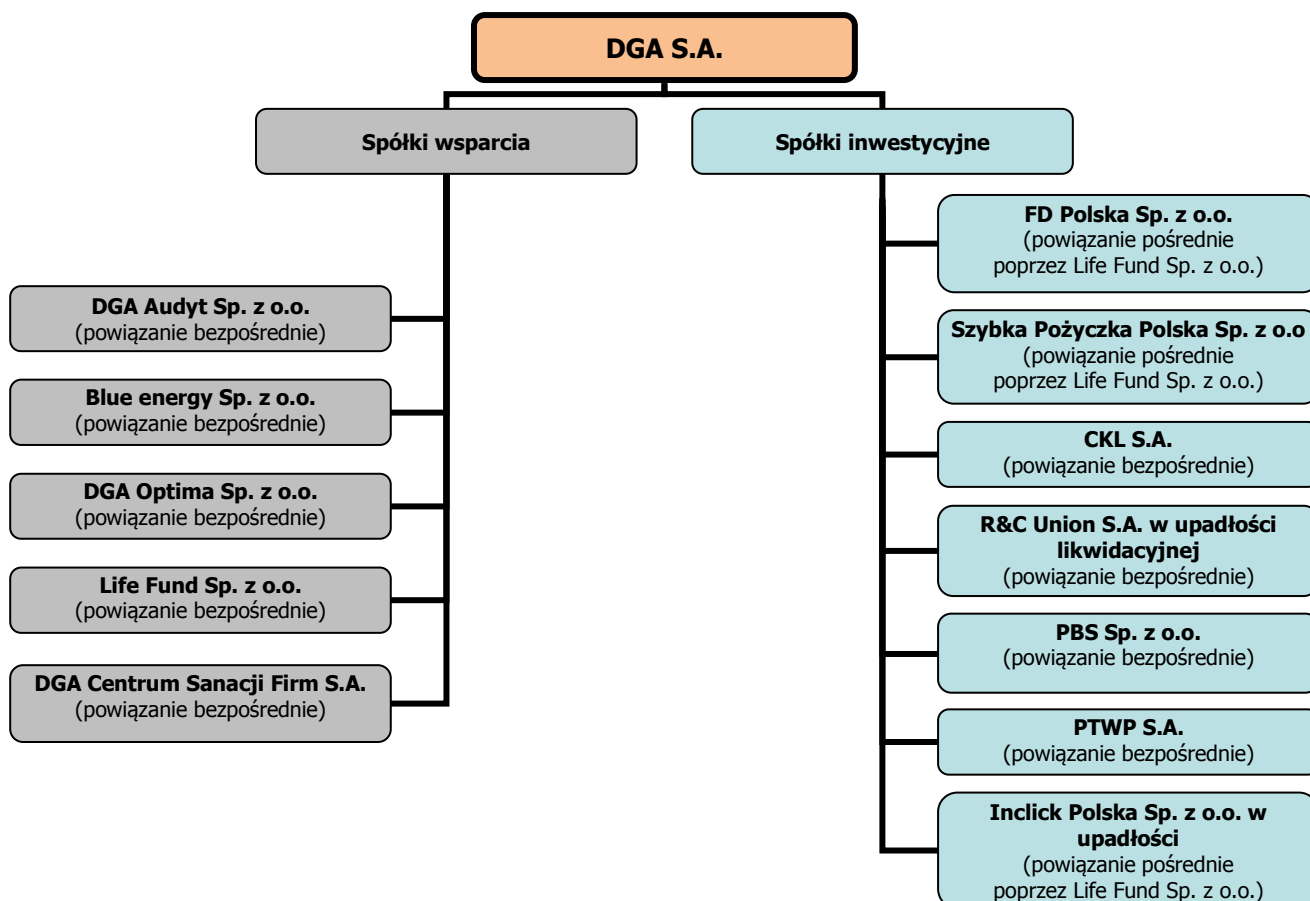
2. Cykliczność, sezonowość działalności

W III kwartale 2017 roku nie wystąpiły w działalności spółek Grupy Kapitałowej DGA S.A. istotne czynniki charakteryzujące się sezonowością lub cyklicznością.

3. Informacje dotyczące emisji, wykupu i spłaty nieudziałowych i kapitałowych papierów wartościowych

W III kwartale 2017 roku nie miała miejsca emisja, wykup, bądź spłata nieudziałowych i kapitałowych papierów wartościowych przez Emitenta.

4. Informacje dotyczące wypłaconej (lub zadeklarowanej) dywidendy

W III kwartale 2017 r. nie miały miejsca żadne deklaracje ani wypłaty dotyczące dywidendy.

5. Stanowisko Zarządu odnośnie możliwości zrealizowania wcześniej publikowanych prognoz

Zarząd DGA S.A. nie podawał do publicznej wiadomości prognoz dotyczących wyników finansowych.

6. Wskazanie znaczących akcjonariuszy, zmian w strukturze własności znacznych pakietów akcji

Zgodnie z wiedzą Zarządu Spółki struktura znaczącego akcjonariatu DGA S.A. w dniu publikacji **poprzedniego** raportu kwartalnego przedstawiała się następująco:

Tabela nr 12. Akcjonariusze dysponujący bezpośrednio co najmniej 5% kapitału zakładowego DGA S.A. oraz co najmniej 5% ogólnej liczby głosów na Walnym Zgromadzeniu DGA S.A. - stan na dzień poprzedniego raportu kwartalnego

	Liczba głosów na WZ	Liczba Akcji	Udział w kapitale zakładowym	Udział w liczbie głosów na WZ
Andrzej Głowacki	384 807	384 807	34,05%	34,05%
w tym akcje uprzywilejowane:	98 000	98 000	8,67%	8,67%
Anna Szymańska	64 854	64 854	5,74%	5,74%
w tym akcje uprzywilejowanie:	12 000	12 000	1,06%	1,06%
DGA S.A.*	116 965	116 965	10,35%	10,35%
w tym akcje uprzywilejowane:	-	-	-	-

W dniu przekazania niniejszego raportu, zgodnie z wiedzą Spółki, struktura znaczącego akcjonariatu DGA S.A. prezentowała się następująco:

Tabela nr 13. Akcjonariusze dysponujący bezpośrednio co najmniej 5% kapitału zakładowego DGA S.A. oraz co najmniej 5% ogólnej liczby głosów na Walnym Zgromadzeniu DGA S.A. stan na dzień 15.11.2017 r.:

Wyszczególnienie	Liczba głosów na WZ	Liczba Akcji	Udział w kapitale zakładowym	Udział w liczbie głosów na WZ
Andrzej Głowacki	384 807	384 807	34,05%	34,05%
w tym akcje uprzywilejowane:	98 000	98 000	8,67%	8,67%
Anna Szymańska	64 854	64 854	5,74%	5,74%
w tym akcje uprzywilejowanie:	12 000	12 000	1,06%	1,06%
DGA S.A.*	116 965	116 965	10,35%	10,35%
w tym akcje uprzywilejowane	-	-	-	-

*akcje skupione w ramach „Programu skupu akcji własnych DGA S.A.”

7. Stan posiadania akcji DGA S.A. lub uprawnień do nich (opcji) będących w posiadaniu osób zarządzających i nadzorujących

Stan posiadania akcji DGA S.A. przez osoby zarządzające i nadzorujące w dniu publikacji **poprzedniego** raportu kwartalnego przedstawia poniższa tabela:

Tabela nr 14. Stan posiadania akcji DGA S.A. przez osoby zarządzające i nadzorujące na dzień poprzedniego raportu kwartalnego:

Imię i nazwisko	Stanowisko	Liczba głosów na WZ	Liczba Akcji	Udział w kapitale zakładowym	Udział w liczbie głosów na WZ
Andrzej Głowacki	Prezes Zarządu	384 807	384 807	34,05%	34,05%
Anna Szymańska	Wiceprezes Zarządu	64 854	64 854	5,74%	5,74%

Stan posiadania akcji DGA S.A. przez osoby zarządzające i nadzorujące na dzień publikacji niniejszego raportu prezentuje poniższa tabela:

Tabela nr 15. Stan posiadania akcji DGA S.A. przez osoby zarządzające i nadzorujące na dzień 15.11.2017 r.:

Imię i nazwisko	Stanowisko	Liczba głosów na WZ	Liczba Akcji	Udział w kapitale zakładowym	Udział w liczbie głosów na WZ
Andrzej Głowacki	Prezes Zarządu	384 807	384 807	34,05%	34,05%
Anna Szymańska	Wiceprezes Zarządu	64 854	64 854	5,74%	5,74%

8. Wskazanie postępowań toczących się przed sądem, organem właściwym dla postępowania arbitrażowego lub organem administracji publicznej, których wartość stanowi co najmniej 10% kapitałów własnych Emitenta.

W dniu 25 kwietnia 2017 r. raportem bieżącym nr 6/2017 DGA S.A. poinformowała o wyroku Sądu Okręgowego w Poznaniu w sprawie projektu „Powiązania kooperacyjne polskich przedsiębiorstw”. W raporcie tym Zarząd poinformował, że:

1. We wrześniu 2013 r. DGA S.A. złożyła do Sądu Okręgowego w Poznaniu pozew przeciwko firmie SEKA S.A. o zapłatę należności głównej w kwocie 1.232.580,29 zł + odsetki za niezapłacone faktury za realizację projektu „Powiązania kooperacyjne polskich przedsiębiorstw”. Na faktury te został utworzony odpis aktualizujący, który obciążył wynik finansowy za 2013 r.
2. W dniu 21 lipca 2014 r. do pełnomocnika procesowego DGA S.A. wpłynął z Sądu Okręgowego w Poznaniu pozew wzajemny od firmy SEKA S.A., którego odpis datowany był na dzień 30 maja 2014 r.

SEKA S.A. w pozwie wzajemnym przeciwko DGA S.A. określiła wartość przedmiotu sporu na kwotę 2.662.811 zł. SEKA S.A. m.in. zarzuciła DGA S.A. uchybienia i wykonanie usługi w sposób naruszający obowiązki przewidziane w umowie „Powiązania kooperacyjne polskich przedsiębiorstw”.

3. W dniu 25 kwietnia 2017 r. Sąd Okręgowy w Poznaniu wydał wyrok w I instancji zgodnie z którym:
 - **uwzględnił w całości pozew DGA S.A. przeciwko firmie SEKA S.A.** i zasądził na rzecz DGA S.A. dochodzoną kwotę należności głównej 1.232.580,29 zł + odsetki oraz zwrot kosztów sądowych,
 - **oddalił w całości pozew wzajemny złożony przez firmę SEKA S.A. przeciwko DGA S.A.**

Następnie w dniu 24 lipca 2017 r. DGA S.A. raportem bieżącym nr 16/2017 poinformowała o powzięciu informacji o złożeniu przez SEKA S.A. apelacji do sądu drugiej instancji od wyroku Sądu Okręgowego w Poznaniu.

W dniu 21 września 2017 r. DGA S.A. raportem bieżącym nr 17/2017 poinformowała o otrzymaniu od firmy SEKA S.A. wpłaty w wysokości 1.115.630,81 zł z tytułu części należności głównej dotyczącej ww. projektu. Natomiast w dniu 22 września 2017 r. poinformowano o otrzymaniu kolejnej wpłaty w wysokości 360.730,82 zł dotyczącą odsetek od niekwestionowanej w apelacji należności głównej.

Zarząd DGA S.A. oczekuje na dostarczenie oficjalnych dokumentów w sprawie złożonej apelacji.

9. Informacje o istotnych transakcjach z podmiotami powiązanymi zawartych na warunkach innych niż rynkowe

Ani Emitent, ani jednostki od niego zależne nie zawarły jakichkolwiek transakcji z podmiotami powiązanymi, które byłyby istotne i zostałyby zawarte na innych warunkach niż rynkowe.

10. Informacje o udzieleniu poręczeń kredytu lub pożyczki lub udzieleniu gwarancji

Emitent i jednostki od niego zależne nie udzieliły w III kwartale 2017 roku poręczeń kredytu lub pożyczki, a także nie udzieliły gwarancji, których wartość przekraczałyby łącznie 10% kapitałów własnych Emitenta.

11. Inne informacje, które zdaniem Emitenta są istotne dla oceny sytuacji kadrowej, majątkowej, finansowej, wyniku finansowego i ich zmian oraz informacje, które są istotne dla oceny możliwości realizacji zobowiązań

W III kwartale 2017 roku poza wymienionymi w komentarzu do informacji finansowych nie wystąpiły inne istotne zdarzenia, które mogłyby w sposób istotny wpłynąć na ocenę i zmiany sytuacji kadrowej, majątkowej, finansowej i wyniku finansowego Grupy Kapitałowej DGA S.A., a także istotne dla oceny możliwości realizacji zobowiązań.

Zatwierdził:

Zarząd DGA S.A.

Andrzej Głowacki - Prezes Zarządu

.....

Anna Szymańska - Wiceprezes Zarządu

.....

Mirosław Marek - Wiceprezes Zarządu

.....

Poznań, dnia 15 listopada 2017 roku